



CO2 KITS





1



3



2

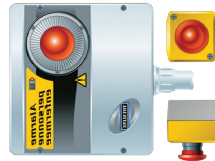

5

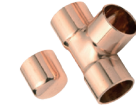
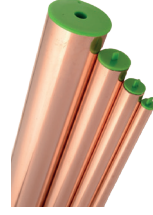
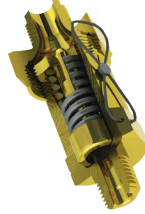
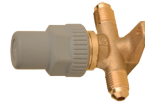

4



[1] CONDENSING UNITS



Transkritische CO₂ condensingsunit

De unit kenmerkt zich door een laag energieverbruik, Plug & Play installatie en een laag geluidsniveau van 38 dB(A) (gemeten op 5 meter afstand).

Andere kenmerken zijn:

- Transkritische CO₂ condensingsunit met DC brushless roterende compressor
- Inverter modulatie van 25% tot 100% (1500—6000 RPM)
- Uitgerust met gascooler en EC ventilatoren
- Maximaal 3 verdamperen aan te sluiten verdamperen op maximaal 15 meter afstand
- Elektrisch paneel met HECU regeling, 230/1+N+PE 50Hz (400/3+N+PE 50 Hz voor model 100)
- Uitgerust met K65 connecties
- Ontwerpdruk (PED klasse I):
 - 120 bar (hogedruk zijde)
 - 80 bar (vloeistofzijde)
 - 80 bar (zuigzijde)
- Geen noodkoeling
- Afmetingen 1150 x 620 x 805 mm, circa 150 kg

[1] CUBO 2 SMART MT

Type	Artikel nummer	Capaciteit* (kW) To = 0 °C	Capaciteit* (kW) To = -5 °C	Capaciteit* (kW) To = -10 °C	Aansluit maten	Bruto prijs
UMT T 030 MTDX**	N040-7001	0,84-3,36	0,74-2,94	0,64-2,55	3/8" - 1/2"	14.189,-
UMT T 045 MTDX	N040-7010	1,27-5,08	1,11-4,44	0,96-3,85	3/8" - 1/2"	13.325,-
UMT T 067 MTDX	N040-7020	1,82-7,28	1,59-6,36	1,38-5,50	3/8" - 1/2"	14.500,-
UMT T 100 MTDX**	N040-7031	2,72-10,87	2,37-9,49	2,05-8,21	3/8" - 1/2"	16.736,-

* Capaciteit bepaald bij een omgeving van +32 °C

** 8 liter vloeistofreservoir

[1] CUBO 2 SMART BT

Type	Artikel nummer	Capaciteit* (kW) To -20 °C	Capaciteit* (kW) To -25 °C	Capaciteit* (kW) To -30 °C	Aansluit maten	Bruto prijs
UMT T 030 BTDX	N040-7050	0,98-3,90	0,92-3,66	0,84-3,34	3/8" - 3/8"	19.100,-
UMT T 045 BTDX	N040-7060	1,43-5,70	1,33-5,33	1,26-5,05	3/8" - 3/8"	20.325,-
UMT T 067 BTDX	N040-7070	1,95-7,80	1,82-7,27	1,65-6,60	3/8" - 3/8"	21.100,-

* Capaciteit bepaald bij een omgeving van +32 °C

[2] CO₂ VERDAMPERS

ECO CGC (CO₂) Kubische luchtkoelers: Koeltoepassing, lamelafstand 6 mm, met elektrische ontddoijing + Carel EVD ICE oververhittingsregelaar gemonteerd. En ECO CGC (CO₂) Kubische luchtkoelers: Vriestoeppassing, lamelafstand 8 mm, met elektrische ontddoijing + Carel EVD ICE oververhittingsregelaar gemonteerd.

ECO CGC CO₂ blokverdampcr:

De maximale toelaatbare werkdruk is 80 bar. Koelerblok vervaardigd met aluminium lamellen en speciale koperen leidingen.

ECO™ heat transfer coolers



[2] ECO CGC (CO₂) Kubische luchtkoelers vriestoeppassing

Met elektrische ontddoijing: Lamelafstand 8 mm

Artikel nummer	Type	Afmeting B x D x H mm	Cap. CO ₂ kW (Tr = -20°C, To = -27°C)	Bruto prijs
N231-2970	CGC 253 G8 ED	1674x509x431	2,5	3.987,-
N231-2972	CGC 312 F8 ED	1424x561x468	4,3	4.450,-
N231-2974	CGC 352 E8 ED	1425x608x544	5,2	5.289,-

[2] ECO CGC (CO₂) Kubische luchtkoelers koeltoepassing

Met elektrische ontddoijing: Lamelafstand 6 mm

Artikel nummer	Type	Afmeting B x D x H mm	Cap. CO ₂ kW (Tr = -20°C, To = -27°C)	Bruto prijs
N231-2950	CGC 252 E6 ED	1224x509x431	2,72	3.563,-
N231-2952	CGC 253 E6 ED	1674x509x431	3,99	4.189,-
N231-2958	GCG 351 A6ED	875x561x468	4,20	4.217,-
N231-2956	CGC 312 F6 ED	1424x561x468	5,32	4.510,-
N231-2960	CGC 313 F6 ED	1974x561x468	8,22	6.012,-
N231-2962	CGC 352 A6 ED	1425x608x544	8,46	5.795,-

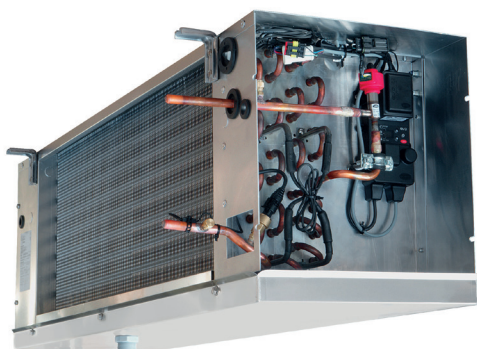

[3] REGELING

Carel Ultracella:

DIN-rail uitvoering, met een RTC (ontdooiing) en RS485 uitgang – IP65 (IP54 paneel). Afmetingen B x H x D: 200 x 290 x 110 mm.

- Complete cellenregelkast voor koel- en vriestoeepassingen – HACCP
- DIN-rail uitvoering
- Real Time Clock (ontdooiing)
- RS485 uitgang
- IP65 (IP54 paneel)

CAREL

[3] Carel Ultracella cellenregelkast (Koel/vries)

Omschrijving	Artikel nummer	Bruto prijs
UltraCella complete cellenregelkast voor koel/vries- HACCP	N499-9379	474,-
Sensor (ruimte en/of ontdooiing)	N499-1610	11,70
Kit aansluitdraden voor tussen serial netwerk aansluitingen en voeding (L=15m)	N499-3784	Op aanvraag



[4] KOPER

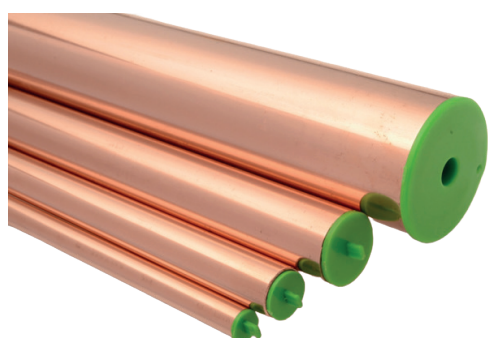

TOTALINE

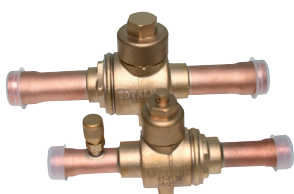

Castel



Danfoss



HENRY GROUP

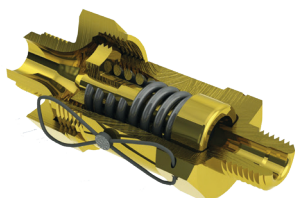

[4] K65 Koper 3/8" (120 bar)

Omschrijving	Artikelnummer	Bruto prijs
Lengte 5 meter (3/8")	N680-9910	Op aanvraag
Bocht 90° FF (3/8")	N753-1000	6,28
T-stuk (3/8")	N753-1100	8,59
Sok FF (3/8")	N753-1300	4,85
Eindkap (3/8")	N753-1400	9,84
Verloop MF (5/8"-1/2")	N753-1205	10,70

[4] K65 Koper 1/2" (120 bar)

Omschrijving	Artikelnummer	Bruto prijs
Lengte 5 meter (1/2")	N680-9920	Op aanvraag
Bocht 90° FF (1/2")	N753-1010	8,90
T-stuk (1/2")	N753-1110	16,60
Sok FF (1/2")	N753-1310	6,99
Eindkap (1/2")	N753-1403	5,56
Verloop MF (3/8"-1/2")	N753-1200	5,70

[4] Totaline kogelafsluiters

Omschrijving	Artikelnummer	Bruto prijs
3/8"	N619-1605	41,20,-
1/2"	N619-1608	41,20,-

[4] Service ventiel Castel - 120 bar

Omschrijving	Artikelnummer	Bruto prijs
1/4" FL x 1/4" ODF	N604-0055	22,-

[4] Danfoss terugslagklep

Omschrijving	Artikelnummer	Bruto prijs
3/8" ODF	N641-1177	57,40

[4] Henry veerveiligheid zuigzijde 80 bar

Omschrijving	Artikelnummer	Bruto prijs
5701AX-CE (1/2" NPTF x 3/4" NPTF)	N638-2315	€ 545,-
Adapters 1/2" NPTF - 1/2" ODS 120 bar	N750-5000	€ 83,-

[5] LEKDETECTIE – ALARMERING – CO2 KOUEMIDDEL

[5] Samon lekdetectie

Omschrijving	Artikel nummer	Bruto prijs
SPLS24-CO ₂ -KIT-10000	N501-4097	1.065,-
SPLS230-CO ₂ -KIT-10000	N501-4089	1.080,-
Gecombineerd flitslicht en sirene (aparte activering)	N501-4257	96,60

SPLS : Single Point Unit met ingebouwd Flashlight en alarm voor 1 detector – 3 Alarm niveaus. Omgevingstemperatuur : -40°C .. +50°C



[5] Veiligheidsalarm: persoon in koelcel. Complete kit

Omschrijving	Artikelnummer	Bruto prijs
Totaline APE 03 - 220V-1-50Hz	N565-1400	299,-

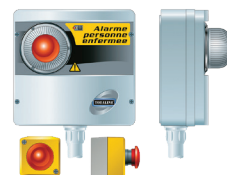

TOTALINE[®]

[5] CO2 koudemiddel - Olie

Omschrijving	Artikel nummer	Bruto prijs
CO2 koelgas cilinder B20 met 11,2 kg vulling <ul style="list-style-type: none"> · separate gas en vloeistof kraan · zuurstof < 10 ppm · zuiverheid 99.97 % · water < 5 ppm 	N868-7000	89,-
Statiegeld cilinder B20	N867-7000	250,-



Olie beschikbaar op aanvraag, neem hiervoor contact met ons op. Ook kunnen we hulp bieden bij de opstart.

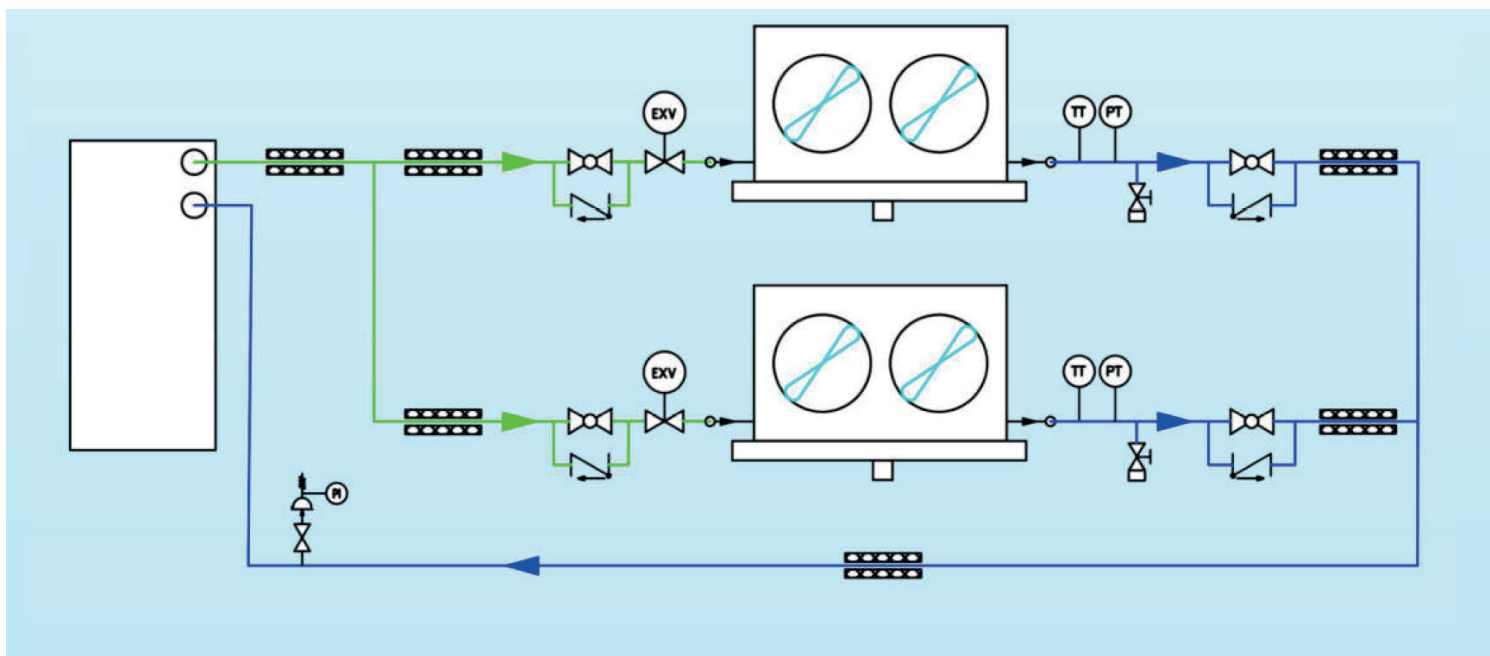



Hoofdkantoor Oirschot

Postadres: Postbus 100,
5688 ZJ Oirschot

Bezoekadres: Westfields 1210,
5688 HA Oirschot

Tel: +31 (0)40 299 06 00

E-mail: verkoop@ecr-nederland.nl